

ANALOGE SPRECHSTELLE EVO-TALK

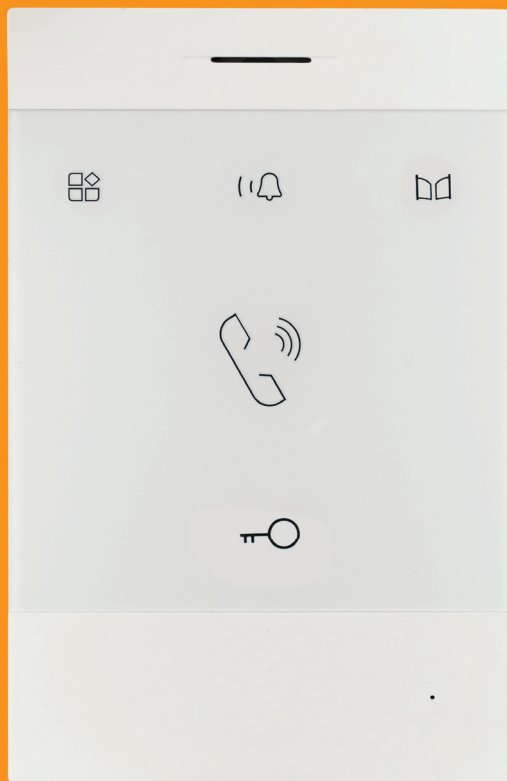

BEDIENUNGSANLEITUNG

**HABEN SIE DIE NEUESTE
VERSION DIESER ANLEITUNG?**







JETZT DEN QR-CODE SCANNEN UND PRÜFEN!
DIESE VERSION: V0.4



Warnungen und Vorsichtsmaßnahmen	3
Lieferumfang	4
Komponenten	4
Vorderseite	4
Rückseite.....	5
Anschluss	6
Montage	6
Konfiguration	7
DIP-Schalter des Monitors	7
Monitore Klingeltasten zuordnen	7
Master- und Slave-Einstellungen	8
Das geschieht über die DIP-Schalter 6-7:	8
Endwiderstand einstellen	8
Konfiguration	9
Etagen klingel und Türgong anschließen	10
Besucherrufe beantworten	11
Auflegen	11
Tür öffnen	11
Gesprächs-Lautstärke regeln	11
Klingeltöne einstellen	11
Lautstärke regeln	11
Intercom	12
Notizen	13

Warnungen und Vorsichtsmaßnahmen

Befolgen Sie die Anweisungen, um Verletzungen und Sachschäden vorzubeugen

	WARNUNG: LEBENSGEFAHR!
	Versuchen Sie niemals, das Produkt selbst zu öffnen, zu reparieren oder zu installieren.
	Das Gerät niemals in heißen oder feuchten Räumen platzieren.
	Kabel niemals gewaltsam verbiegen oder schwere Gegenstände auf das Gerät stellen.
	Niemals Wasser, Verdünnungsmittel oder Reinigungsmittel benutzen, um die Außenseite des Geräts zu reinigen.
	Niemals andere Geräte anschließen, während das Gerät in Betrieb ist.
	Reinigen Sie das Gerät mit einem trockenen Tuch, um Defekte und/oder elektrische Schläge zu vermeiden.
	Wenn das Gerät ungewöhnliche Geräusche, Gerüche oder Rauch von sich gibt, unterbrechen Sie sofort die Stromzufuhr und kontaktieren Sie den Kundendienst.
	

	VORSICHT: Verletzungen oder Sachschäden möglich
	Sorgen Sie dafür, dass sich keine Fremdkörper oder Staub auf dem Gerät ansammeln
	Sorgen Sie dafür, dass keine Fremdkörper oder Staub in das Gerät gelangen.
	Setzen Sie das Gerät während der Installation keiner direkter Sonneneinstrahlung oder übermäßiger Hitze aus.
	Montieren Sie das Gerät an einer flachen und stabilen Stelle.
	Trennen Sie das Gerät vom Stromnetz, wenn es für eine längere Zeit nicht genutzt wird.
	Ziehen Sie während der Aufnahme nicht die microSD-Karte heraus, um Datenverlust zu vermeiden.

Um unsere Geräte stets aktuell zu halten, behalten wir uns das Recht vor, technische Spezifikationen jederzeit zu ändern. Die Angaben in diesem Dokument wurden nach bestem Wissen und Gewissen erstellt. Trotzdem können wir fachliche, Druck-, Satz- und sonstige Fehler nicht ausschließen.

Lieferumfang



Sprechstelle

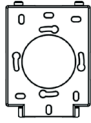

Wandhalterung



Bedienungs-
anleitung



Schrauben



Dübel



2-Pin Kabel

Komponenten

Vorderseite

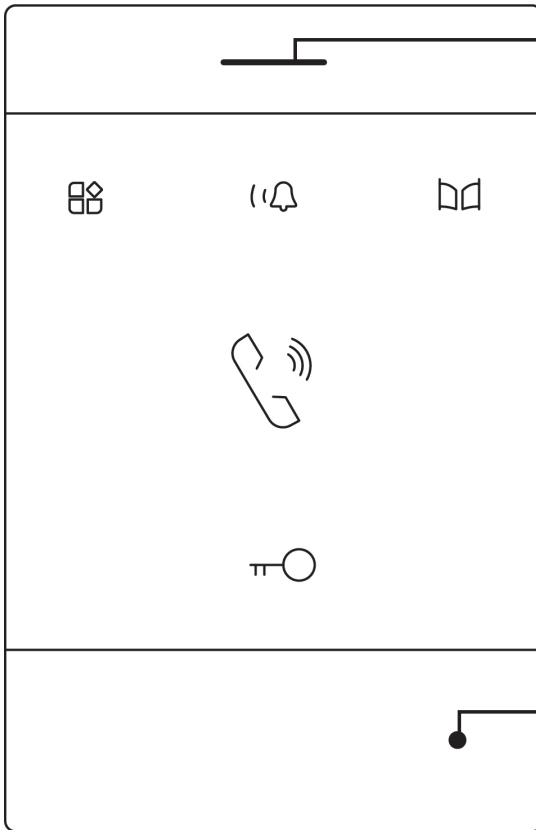

Lautsprecher

Mikrofon

Rückseite

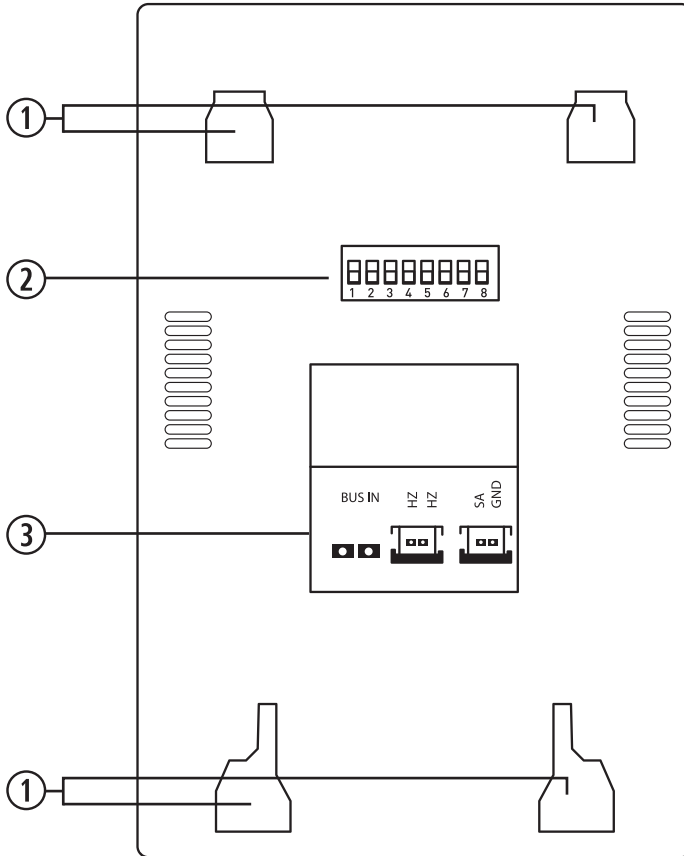

Nr	Teil	Beschreibung
①	Aufhängung Wandhalterung	Aufnahmepunkte für die mitgelieferte Wandhalterung
②	DIP-Schalter	DIP 1-5: Adresse der Sprechstelle einstellen DIP 6-7: Master/Slave Einstellung DIP 8: Endwiderstand
③	Anschlusspanel	Anschluss für das Netzteil, Türklingel und externen Gong. BUS IN: Anschluss an Stromversorgung C-4001 HZ HZ: Anschluss einer Etagen Klingel über 2-Pin Kabel SA GND: Anschluss eines Türgongs über 2-Pin Kabel

Anschluss

Verbinden Sie die Schnittstellen **BUS-** und **BUS+** des Anschlusspanels mit den Anschlüssen **BUS (IM)** des Netzteils C-4001.

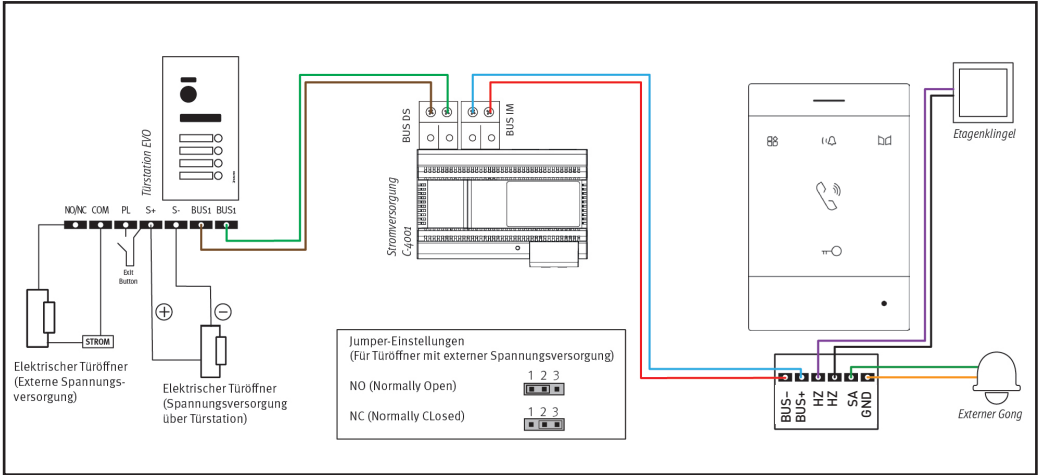

Montage

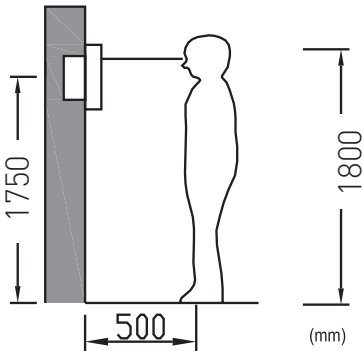

Montieren Sie EVO-TALK etwa auf Augenhöhe. Probieren Sie im Zweifel verschiedene Montagehöhen aus, bevor Sie den Monitor fest anbringen, um spätere Korrekturen zu vermeiden.

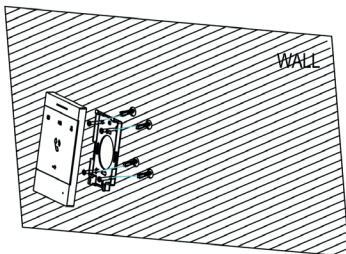

1. Entfernen Sie die Wandhalterung von der Rückseite der Sprechstelle.
2. Montieren Sie die Halterung an einer stabilen Oberfläche.
3. Hängen Sie die Sprechstelle in die Halterung ein.

Konfiguration

DIP-Schalter des Monitors

An der Rückseite der Sprechstelle befinden sich 8 DIP-Schalter.



Die DIP-Schalter haben folgende Funktion:

DIP1 bis DIP5 → Sprechstelle einer Klingeltaste zuordnen

DIP6, DIP7 → Master/Slave Einstellung

DIP8 → Endwiderstand einstellen

DIP8 bei letzter Sprechstelle immer auf AN stellen!

Monitore Klingeltasten zuordnen

Ordnen Sie jede Sprechstelle einer Klingeltaste zu!

Wenn eine Klingeltaste gedrückt wird, geht die Sprechstelle an, die dieser Klinteltaste zugeordnet ist. (Siehe nächste Seite zur Verdeutlichung)

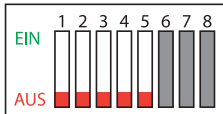

DIP1 bis DIP5 **AUS** →
Sprechstelle **Klingeltaste 1** zuordnen.

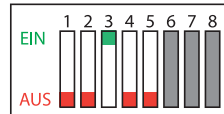

DIP3 **EIN** →
Sprechstelle **Klingeltaste 5** zuordnen.

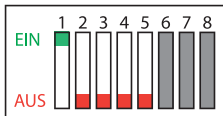

DIP1 **EIN** →
Sprechstelle **Klingeltaste 2** zuordnen.

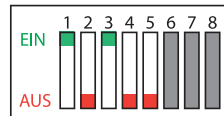

DIP1+ DIP3 **EIN** →
Sprechstelle **Klingeltaste 6** zuordnen.

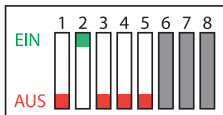

DIP2 **EIN** →
Sprechstelle **Klingeltaste 3** zuordnen.

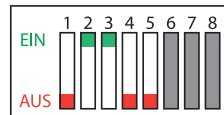

DIP2 + DIP3 **EIN** →
Sprechstelle **Klingeltaste 7** zuordnen.

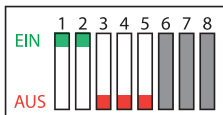

DIP1+2 **EIN** →
Sprechstelle **Klingeltaste 4** zuordnen.

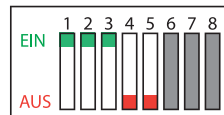

DIP1+DIP2+DIP3 **EIN** →
Monitor **Klingeltaste 8** zuordnen.

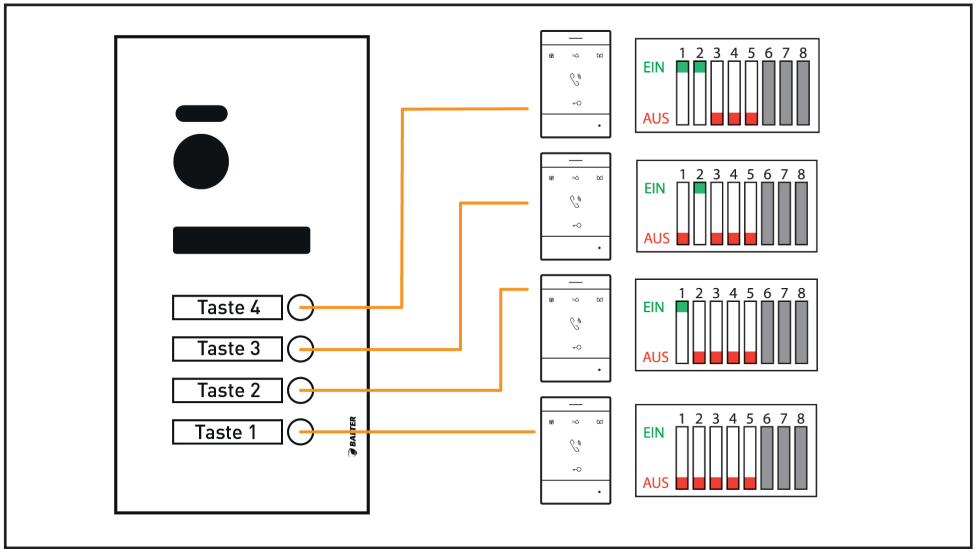

Schema: Zuordnung der Sprechstellen an die Klingeltasten

Master- und Slave-Einstellungen

Jeder Monitor/Sprechstelle muss entweder als Master (Hauptmonitor) oder Slave (Erweiterungsmonitor) programmiert werden.

Pro Wohnung muss 1 Gerät als Master konfiguriert werden. Die restlichen Geräte MÜSSEN als Slave (Erweiterungsmonitore) konfiguriert werden. Das geschieht über die DIP-Schalter 6-7:

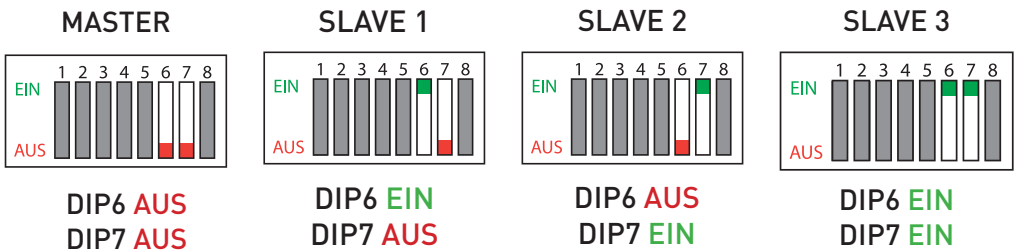

Diese Konfiguration ist für den ordnungsgemäßen Betrieb der Anlage notwendig, z.B. um die Interkom-Funktion zu nutzen und Etagenklingeln/externe Gongs anzuschließen.

Endwiderstand einstellen

Beim letzten Gerät in einem Netzwerk muss DIP8 auf EIN gestellt werden.

Konfiguration

In dieser Tabelle finden Sie die korrekte Einstellung der DIP-Schalter.



Für vollständige Schaltdiagramme, sehen Sie bitte in der Bedienungsanleitung nach, die der Türstation beiliegt.

**BEI STERNVERDRAHTUNG ODER PARALLELSCHALTUNG DER MONITORE:
DIP8 IMMER AUF AN STELLEN!**

	Master	Slave 1	Slave 2	Slave 3
KLINGEL 8				
KLINGEL 7				
KLINGEL 6				
KLINGEL 5				
KLINGEL 4				
KLINGEL 3				
KLINGEL 2				
KLINGEL 1				

Etagenklingel und Türgong anschließen



Die Etagenklingel und der Türgong (selbstversorgend) nur an den Master-Monitor anschließen!

Sie können eine Etagenklingel und einen Türgong an die Sprechstelle anschließen, wenn diese als MASTER programmiert wurde.

Etagenklingel: Verbinden Sie die Etagenklingel mit den Anschlüssen HZ und HZ der Master Sprechstelle. Benutzen Sie dazu das mitgelieferte 2-Pin Kabel.

Türgong (selbstversorgend): Verbinden Sie den Türgong mit den Anschlüssen SA und GND der Master Sprechstelle. Benutzen Sie dazu das mitgelieferte 2-Pin Kabel.

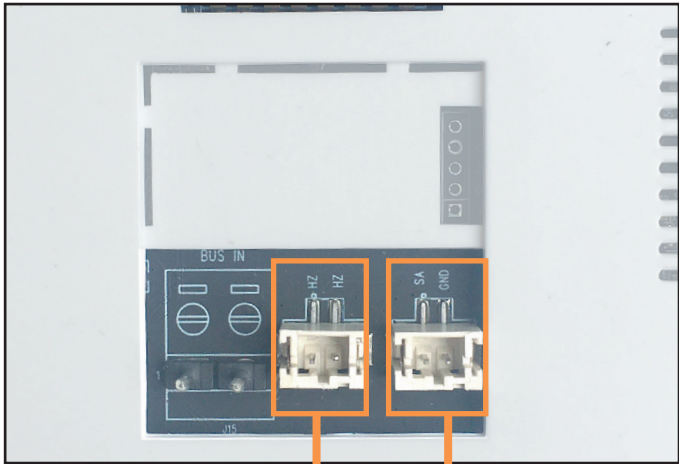

Etagenklingel

Türgong
(mit eigener Spannungsversorgung
und Impulseingang)

Besucherrufe beantworten



Wenn ein Besucher die Türklingel betätigt, blinkt die Taste .

Tippen Sie auf die Taste , um mit dem Besucher zu sprechen. Während Sie mit einem Besucher sprechen, leuchtet diese Taste dauerhaft.

Auflegen

Während Sie mit einem Besucher sprechen: Tippen Sie erneut auf die Taste .





Tür öffnen

Während Sie mit einem Besucher sprechen: Tippen Sie auf  um Türöffner 1 zu betätigen. Tippen Sie auf  um Türöffner 2 zu betätigen.



Gesprächs-Lautstärke regeln

Während Sie mit einem Besucher sprechen: Tippen Sie auf  bis die gewünschte Gesprächslautstärke erreicht ist.

Klingeltöne einstellen

1. Tippen Sie auf eine beliebige Taste, um die Sprechstelle aus dem Stand-By Modus zu wecken.
2. Halten sie die Taste  gedrückt, bis Sie 3 Pieps-Töne hören.
3. Tippen Sie auf  um den Klingelton für das Intercom anzupassen.
4. Tippen Sie auf  um den Klingelton der Türklingel anzupassen.
5. Halten Sie  3 Sekunden lang gedrückt, um das Klingelton-Menü zu verlassen.

Lautstärke regeln



1. Tippen Sie auf eine beliebige Taste, um die Sprechstelle aus dem Stand-By Modus zu wecken.
2. Tippen Sie auf , bis die gewünschte Lautstärke erreicht ist.
3. Wenn das Gerät im Stumm-Modus ist, leuchtet  dauerhaft.

Intercom

Über das Intercom können Sie andere Monitore anklingeln. Es stehen 2 Arten des Intercoms zur Verfügung:

INTERNES INTERCOM - Alle Monitore im selben Haushalt anklingeln.

EXTERNES INTERCOM - EVO-TALK kann von anderen Haushalten angeklingelt werden. Es ist nicht möglich, über EVO-TALK Monitore in anderen Haushalten anzuklingeln.

1. Tippen Sie auf eine beliebige Taste, um die Sprechstelle aus dem Stand-By Modus zu wecken.
2. Halten Sie  5 Sekunden lang gedrückt, um alle Monitore im selben Haushalt anzuklingeln.
3. Tippen Sie erneut auf , um aufzulegen.

Notizen

